

# Dětský instantní fotoaparát

## Uživatelský manuál



Doporučujeme, abyste si před použitím pečlivě přečetli pokyny a uchovali je pro případnou budoucí potřebu.

## Rozhraní kamery

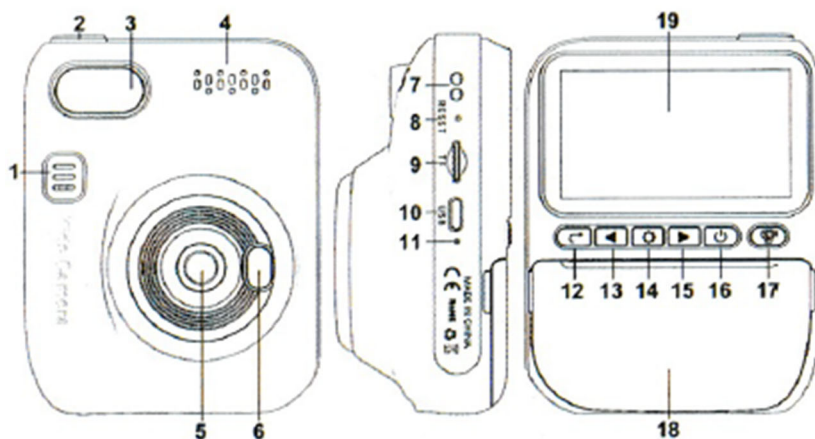

- |                                   |                         |
|-----------------------------------|-------------------------|
| 1. Otvor pro mikrofón             | 11. Indikátor nabíjení  |
| 2. Tlačítko Foto/Video/OK         | 12. Tlačítko zpět       |
| 3. Blesk                          | 13. Levé tlačítko       |
| 4. Reproduktor                    | 14. Tlačítko nastavení  |
| 5. Objektiv                       | 15. Pravé tlačítko      |
| 6. Zrcátko pro selfie s časovačem | 16. Tlačítko napájení   |
| 7. Otvor pro šňůrku               | 17. Tlačítko tisku      |
| 8. Resetovací otvor               | 18. Slot pro papír      |
| 9. Slot pro paměťovou kartu       | 19. 3.0 palcový displej |
| 10. USB                           |                         |



- |              |
|--------------|
| 1. Foto      |
| 2. Video     |
| 3. Album     |
| 4. Nastavení |
| 5. Hudba     |
| 6. Tapeta    |

# Úvod do funkcí



[Tlačítko napájení]

Stiskněte a podržte tlačítko  po dobu 3 sekund pro zapnutí.

Můžete vybírat pomocí tlačítek  , a stisknutím  přejdete do hlavního rozhraní příslušné funkce.



## Okamžitý tisk:

V režimu foto stiskněte tlačítko  pro vstup do automatického režimu tisku po pořízení fotografie. Pokud potřebujete vytisknout fotografie z alba, vyberte požadované fotografie a stiskněte tlačítko  pro dokončení tisku.

## Poznámka:

\*Vyberte vhodnou hustotu tisku (v menu nastavení) podle různých situací pro zlepšení kvality tisku.

\*Pokud fotoaparát nemůže tisknout, zkontrolujte, zda je papír správně vložen.

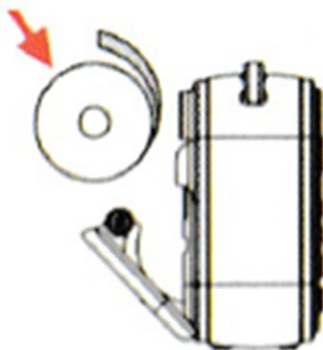

1. Dbejte na směr vložení papíru.
2. Při zavírání krytu se ujistěte, že 3 cm tiskařského papíru vyčnívá z krytu.

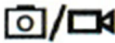

## Režim fotografie

Vložte paměťovou kartu pro nahrávání a ukládání fotografií a videí. Stiskněte tlačítko  pro pořízení fotografie, která bude uložena na kartu, pokud je vložena.

V režimu fotografie krátce stiskněte tlačítko  a rozhraní se postupně přepne na následující režimy:

Pořízení fotografie s časovačem 5 sekund

Tři fotografie za sebou

Černobílá fotografie

Vintage režim

Rámečky: K dispozici je 18 typů rámečků.

Stisknutím tlačítka  se pořadí obrátí.



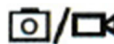

## Režim videa

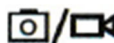
Při vstupu do režimu nahrávání krátce stiskněte tlačítko  pro zahájení nahrávání.

Pokud chcete ukončit režim nahrávání, stiskněte tlačítko  pro uložení souboru a poté stiskněte (ikona návratu) pro návrat do hlavního rozhraní.



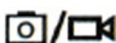

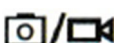

## Režim tapety

Vyberte  na hlavním rozhraní, krátce stiskněte tlačítko  pro vstup do nastavení tapety, vyberte svou oblíbenou fotografii pomocí tlačítek  , krátce stiskněte tlačítko  pro potvrzení a vyberte obrázek jako tapetu hlavního rozhraní.

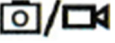

## Režim hudby

Na hlavním rozhraní vyberte , stiskněte tlačítko  pro vstup do rozhraní přehrávání hudby. Nejprve zkopírujte své oblíbené hudební skladby ve formátu MP3 na paměťovou kartu, vstupte do režimu přehrávání a systém je automaticky přehraje. Stisknutím tlačítka  přehrajete/pozastavíte skladby. Podržením tlačítka (ikona dolů) postupně ztlumíte zvuk a podržením tlačítka (ikona nahoru) postupně zvýšíte hlasitost. Krátkým stisknutím  a  přepnete na další/předchozí skladbu.

Poznámka:

1. Tento přístroj podporuje pouze formát MP3.
2. Uložte soubor .mp3 do složky „mp3“ v kořenovém adresáři paměťové karty.







## Režim přehrávání

V hlavním rozhraní vyberte  pro vstup do režimu alba. Pomocí tlačítek   můžete vybrat fotografie. Pokud se jedná o video soubor, stisknutím tlačítka  jej přehrajete.

Pro smazání fotografie stiskněte  a potvrďte stisknutím tlačítka . Pro návrat stiskněte .

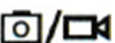

## Nastavení

\*Stiskněte tlačítka   pro výběr nastavení, stiskněte tlačítko  pro vstup do vybrané možnosti a stiskněte tlačítko  pro návrat do menu nastavení.

## Další funkce

### 1. Nabíjení

Když je napětí nízké nebo se zařízení automaticky vypne, je třeba použít adaptér k nabití. Adaptér musí být specifikovaný s hodnotou 5V/1000mA. Pokud kontrolka svítí červeně, zařízení se nabíjí, a pokud svítí modře, je plně nabité.

### 2. Reset

Při používání kamery, pokud dojde k abnormálním pádům, rozmazání obrazovky atd., můžete použít kancelářskou sponku a vložit ji do resetovacího otvoru pro resetování kamery.

## Důležitá upozornění

1. Doporučujeme používat kvalitní paměťovou kartu třídy 10, maximálně podporuje 128GB s formátem FAT 32.
2. Kamera nelze zapnout během nabíjení.
3. Pokud kamera nemůže tisknout, zkontrolujte, zda je papír správně vložen a zda je zapnutý režim tisku.

