

Rozhraní kamery

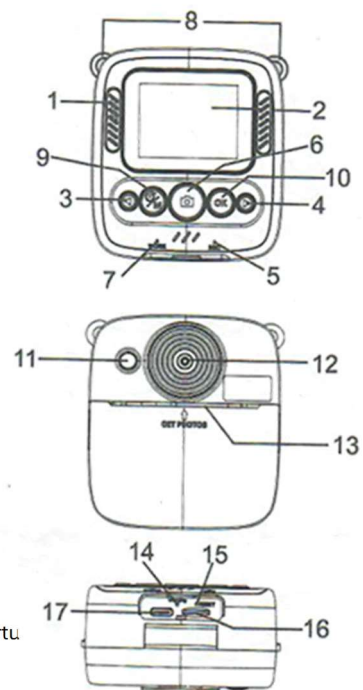

1. Reproduktor
2. Displej
3. Předchozí/Přiblížení
4. Další/Oddálení
5. Mikrofon
6. Spoušť
7. Pracovní indikátor
8. Držák na popruh
9. Napájení/Režim
10. OK/Tlačítko světla
11. Zrcátko pro selfie
12. Objektiv
13. Slot na papír
14. Indikátor nabíjení
15. Resetovací otvor
16. Slot pro paměťovou kartu
17. USB port



DIY Instantní digitální kamera

Vložení paměťové karty

Vložte paměťovou kartu Micro SD pro nahrávání a ukládání vašich videí a fotografií. Když je baterie vybitá, média uložená na paměťové kartě nebudou vymazána. Vložte paměťovou kartu Micro SD podle následujících kroků:

1. Otevřete silikonovou krytku pro přístup ke slotu na paměťovou kartu.
2. Vložte paměťovou kartu. Ujistěte se, že kovové kontakty směřují dolů. Zatlačte paměťovou kartu dolů, dokud neuslyšíte slyšitelné zacvaknutí.

**Paměťovou kartu lze vložit pouze jedním způsobem.
Nepoužívejte sílu, pokud karta nejde hladce zasunout.**

3. Zavřete silikonovou krytku.
4. Pro vyjmutí paměťové karty ji jednoduše zatlačte dovnitř a karta se vysune.

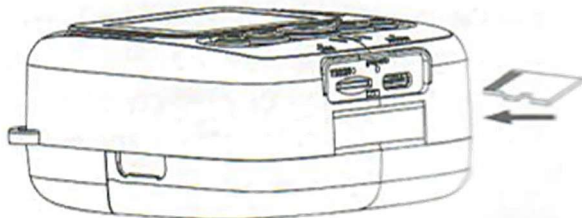

Režim okamžitého tisku

Instalace tiskového papíru

Krok 1: Stiskněte strany krytu prostoru na papír, aby se otevřel.

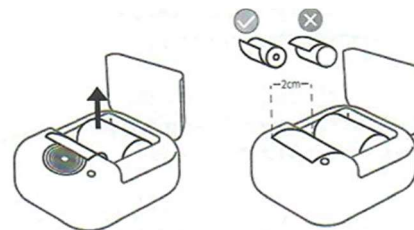

Krok 2: Vložte papír do slotu podle směru uvedeného výše.

Krok 3: Zavřete kryt prostoru na papír.

Poznámka:

*** Dávejte pozor na směr vložení papíru. Pokud je vložen špatně, nebude možné tisknout obrázky.**

***Vložte papír do středu mezi obě části kamery při zavírání, aby se papír během tisku nevysunul.**

Tisk při pořizování fotografie

Metoda 1: Stiskněte tlačítko  v režimu Foto pro zapnutí režimu tisku. Fotoaparát bude automaticky tisknout při pořizování fotografie.

Metoda 2: Stiskněte tlačítko  pro zapnutí režimu tisku při prohlížení fotografií v režimu Přehrávání, poté stiskněte tlačítko

 pro tisk fotografie.

(Před tiskem zkontrolujte, zda je režim tisku zapnutý.)

Když je režim tisku zapnutý, zobrazí se ikona  v pravém horním rohu obrazovky.

Poznámka:

Vyberte vhodnou hustotu tisku a režim tisku (v menu nastavení) podle situace pro zlepšení kvality tisku.

Průvodce ovládáním

Zapnutí/Vypnutí

Stiskněte a podržte tlačítko  pro zapnutí a vypnutí.

*Pokud fotoaparát nelze zapnout, zkuste jej nabíjet alespoň 30 minut a poté jej znovu zapněte.

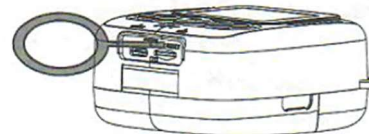

*Pokud je fotoaparát zamrzlý (kvůli nesprávné manipulaci), zkuste použít ostrý předmět k zasunutí do resetovacího otvoru pro vypnutí fotoaparátu a poté jej restartujte.



Menu







Kamera přejde do menu po zapnutí.

Stiskněte tlačítka   pro výběr režimů, stiskněte tlačítko 

pro vstup do vybraného režimu a stiskněte tlačítko  pro návrat do menu.

Režim fotografie

Stiskněte tlačítka   pro výběr mezi režimy fotografie, rámečky, efekty filtrů a speciálními efekty.





*Podržte tlačítka   pro přiblížení nebo oddálení.

*Stiskněte tlačítko  pro zapnutí/vypnutí režimu tisku.

*Stiskněte tlačítko  pro pořízení fotografie.

*Stiskněte tlačítko  pro návrat do menu.









Režim videa

- *Stiskněte tlačítka   pro změnu filtrů.
- *Stiskněte tlačítko  pro zahájení/ukončení nahrávání videa.
- *Stiskněte tlačítko  pro návrat do menu.

Tipy pro režim fotografie a videa:



- *Při pořizování selfie můžete zkontrolovat obraz v zrcátku pro selfie, abyste se ujistili, že jste ve správné pozici.
- *Nelze pořizovat video/fotografie bez paměťové karty.

Režim přehrávání

- *Stiskněte tlačítka   pro zobrazení videí a fotografií, které jste pořídili.
- *Stiskněte tlačítko  pro spuštění/zastavení přehrávání videa.
- *Stiskněte tlačítko  pro tisk fotografie.
- *Podržte tlačítko  pro zobrazení rozhraní pro smazání, stiskněte tlačítka   pro výběr možnosti OK/Zrušit a poté stiskněte  pro potvrzení.





Formát videa: AVI Formát fotografie: JPG

Režim her

- *Stiskněte tlačítka   pro výběr hry, stiskněte tlačítko  pro vstup do vybrané hry.
- *3 hry jsou k dispozici.





 Gluttonous Snake /  Sokoban /  Tetris.

Gluttonous Snake / Sokoban / Tetris





-  Posun nahoru/otočení Tetrisu
-  Posun dolů
-  Posun doleva
-  Posun doprava

- *Stiskněte tlačítko  pro opuštění hry a návrat do menu.

Nastavení

- Stiskněte tlačítka   pro výběr nastavení, stiskněte tlačítko  pro vstup do vybrané položky a stiskněte tlačítko  pro návrat do menu nastavení.



- Stiskněte tlačítko  pro přepínání mezi rokem/měsícem/dnem/hodinou atd., stiskněte tlačítka   pro nastavení hodnoty roku/měsíce/dne/hodiny atd., stiskněte  pro potvrzení a ukončení.

 Datum a čas...

Připojení k počítači

- *Připojení, pokud je v kameře vložena SD karta
- Ujistěte se, že SD karta je čitelná kamerou.

Připojte kameru (v zapnutém stavu) k počítači pomocí USB kabelu. Na obrazovce se zobrazí ikona , což znamená, že počítač detekoval SD kartu a automaticky instaluje disk kamery.

- Po otevření disku uvidíte 2 složky:

-  DCIM
-  MP3

VIDEO: videa, která pořídíte, budou uložena zde.

PHOTO: fotografie, které pořídíte, budou uloženy zde.

*Připojení bez SD karty v kameře

- Na obrazovce se zobrazí ikona (ikona kamery), což znamená, že počítač detekoval kameru, a lze ji použít jako PC kameru.

Důležité upozornění

1. Doporučujeme používat kvalitní micro SD kartu třídy 10, s maximální kapacitou 32 GB a formátem FAT 32.
2. Neodpojujte USB připojení a nevytahujte micro SD kartu během stahování souboru z kamery.
3. Nedoporučuje se používat kameru během nabíjení.
4. Pokud kamera nemůže tisknout, zkontrolujte, zda je papír správně vložen a zda je zapnutý režim tisku.

Upozornění: Nebezpečí udušení – malé části. Není vhodné pro děti do 3 let.

Vyrobeno v Číně.



Made in China